

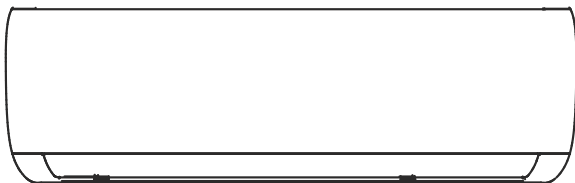

## Handleiding voor de Afstandsbediening

<b>1</b>	<b>Specificaties .....</b>	<b>2</b>
<b>2</b>	<b>Functies van de knopen .....</b>	<b>3</b>
<b>3</b>	<b>Iconen op het beeldscherm .....</b>	<b>5</b>

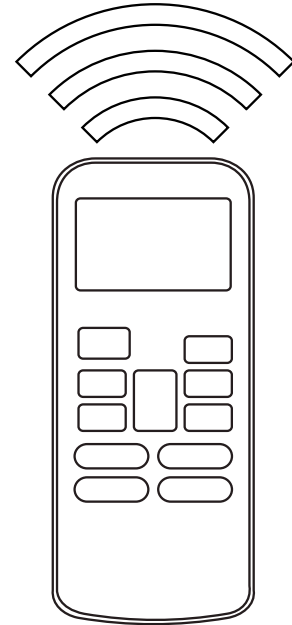

<b>4</b>	<b>Gebruik van de knopen.....</b>	<b>6</b>
<b>5</b>	<b>Locatie van de afstandsbediening</b>	<b>10</b>



# SPECIFICATIES

# 1

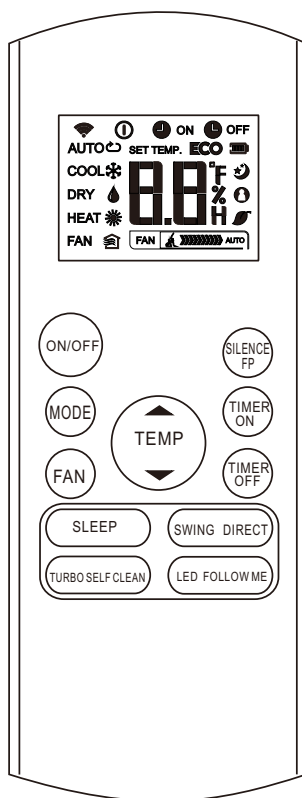

**RG57A6/BGEF**

Model	RG57A6/BGEF
Nominale spanning	3.0 V (R03/LR03-batterijen x 2)
Signaalbereik	8 m
Temp. Omgeving	-5°C tot 60°C

## **OPMERKING:**

- Het knopontwerp is gebaseerd op het standaardmodel en kan iets afwijken van het model dat u heeft aangeschaft, de werkelijke vorm zal bepalend zijn.
- Alle in de handleiding beschreven functies worden door het toestel uitgevoerd. Als het apparaat deze functie niet heeft, heeft het indrukken van de corresponderende knop op de afstandsbediening geen effect op het apparaat.
- Bij grote verschillen in de functiebeschrijving tussen de "De afbeelding van de afstandsbediening" en de "Gebruikershandleiding" zal de beschrijving in de "Gebruikershandleiding" bepalend zijn.

## **BELANGRIJKE OPMERKING:**

- Deze afstandsbediening is in staat om verschillende parameters te configureren en heeft een selectie van functies. Voor meer informatie kunt u contact opnemen met de after-sales service van Mundoclima of met uw vertegenwoordiger.

# FUNCTIES VAN DE KNOPEN

# 2

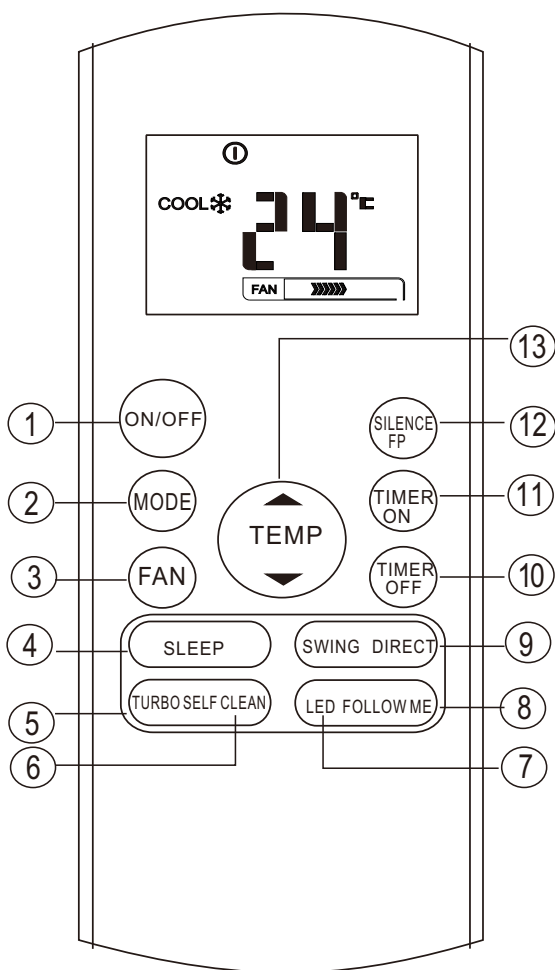

RG57A6/BGEF

## 1 ON/OFF knop

Deze knop schakelt de airconditioner aan (ON) en uit (OFF)

## 2 MODE knop

Druk deze knop om de setting van de airconditioner te veranderen. De setting zijn:

→ AUTO → COOL → DRY → HEAT → FAN

## 3 FAN knop

Selectie van de stand van de ventilator in 4 stappen:

→ AUTO → LOW → MED → HIGH

**OPMERKING:** De snelheid van de ventilator kan niet worden veranderd in de standen AUTO en DRY

## 4 SLEEP knop

- Schakelt de SLEEP functie aan of uit, kan eenaangename temperatuur vasthouden en spaart energie. Deze functie is alleen beschikbaar in de standen COOL, HEAT en AUTO

- Voor meer informatie kunt u "Het gebruik van SLEEP" in de gebruikershandleiding raadslagen

**OPMERKING:** Terwijl het apparaat aan staat in de SLEEP stand wordt deze uitgeschakeld wanneer u MODE, FAN, SPEED drukt of op de ON/OFF knop.

## 5 TURBO knop

Schakelt de TURBO functie aan en uit. Deze staat toe dat het apparaat de temperatuur bereikt, zowel door koeling als door verwarming, in de kortste mogelijke tijd (als de interne eenheid deze functie niet heeft, wordt er geen functie geactiveerd wanneer u deze knop indrukt)

## 6 SELF CLEAN knop

Schakelt de zelfreinigings functie (SELF CLEAN) aan of uit

## 7 LED knop

Schakelt het LCD scherm van de interne eenheid aan of uit. Wanneer u deze knop indrukt zal het scherm eerst blank zijn. Wanneer u nogmaals drukt licht het scherm opnieuw op.

## 8 FOLLOW ME knop

Wanneer u deze knop indrukt schakelt u de functie FOLLOW ME aan en neemt de afstandsbediening de huidige temperatuur op van de plaats waar deze zich bevindt en zal dit elke 3 minuten blijven doen tot dat u de knop FOLLOW ME nogmaals indrukt. De airconditioner schakelt de functie FOLLOW ME automatisch uit na 7 minuten (zonder ontvangen signaal).

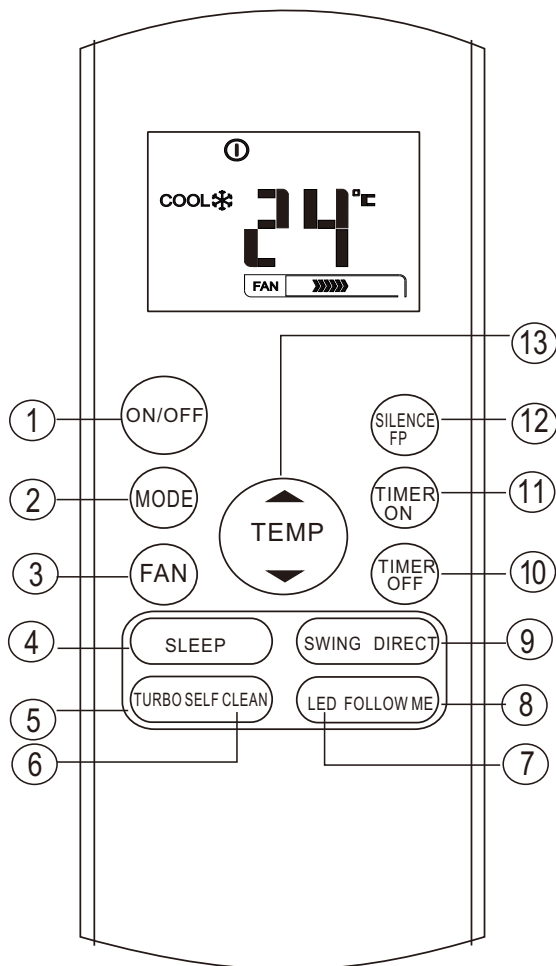

RG57A6/BGEF

### 9 SWING knop

Start of stopt de automatische horizontale beweging.

### DIRECT knop

Verandert de beweging van de (horizontale) as en bepaalt de verticale luchtstroom (boven/beneden). De luchtstroom verandert 6° bij elke druk op de knop.

**OPMERKING:** Wanneer de luchtstroom varieert of zich beweegt naar een positie die invloed heeft op de koeling of verwarming van de eenheid wordt de richting van de beweging automatisch aangepast.

### 10 TIMER OFF knop

Druk deze knop om het tijdsverloop van het automatische functioneren te bepalen. Elke druk op de knop verlengt de tijdsduur met 30 minuten. Wanneer op het scherm de aangepaste tijd van 10.0 verschijnt verhoogt elke druk de tijd met 60 minuten. Om de programmering van de automatische stand uit te schakelen zet u de AUTO-ON op 0.0.

### 11 TIMER ON knop

Druk deze knop om het tijdsverloop van het automatische functioneren te bepalen. Elke druk op de knop verlengt de tijdsduur met 30 minuten. Wanneer op het scherm de aangepaste tijd van 10.0 verschijnt verhoogt elke druk de tijd met 60 minuten. Om de programmering van de automatische stand uit te schakelen zet u de AUTO-ON op 0.0.

### 12 SILENCE/FP knop

- Druk deze knop om de stilte functie aan of uit te schakelen. Wanneer u deze knop 2 seconden ingedrukt houdt, wordt de FP functie geactiveerd. Houdt nogmaals 2 seconden ingedrukt om deze te deactiveren.
- Wanneer u de stilte mode activeert zal de compressor op een lage frequentie functioneren en blaast de interne eenheid een zwakke luchtstroom uit. Dit verlaagt het geluidsniveau zodat u kunt genieten van een rustige en comfortabele omgeving. Door de lage frequentie van de compressor kan het zo zijn dat het koel- en verwarmingsvermogen niet voldoende zijn.
- De FP functie kan alleen geactiveerd worden gedurende het verwarmen (alleen wanneer de HEAT stand is geactiveerd). De eenheid functioneert met een basis instelling van 8°C. Het scherm van de interne eenheid laat FP zien. Druk op de knop ON/OFF, SLEEP, FP, MODE, FAN, UP of DOWN gedurende het functioneren van om de FP mode uit te schakelen.

### 13 UP knop ( ▲ )

Druk deze knop om de temperatuur met 1°C te verhogen (max. 30°C).

### DOWN knop ( ▼ )

Druk deze knop om de temperatuur met 1°C te verlagen (max. 30°C).

**OPMERKING:** Wanneer de FAN stand is geactiveerd kunt u de temperatuur niet controleren.

# ICONEN OP HET BEELDSCHERM

# 3

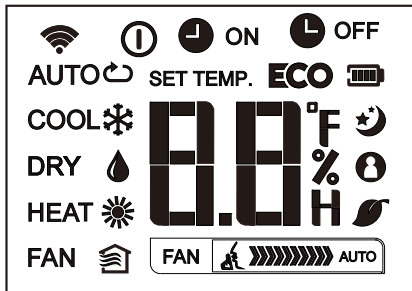

## Modo functies

AUTO COOL DRY   
HEAT FAN

Zichtbaar wanneer een signaal naar de interne eenheid gestuurd wordt.

Zichtbaar wanneer de afstandsbediening aan staat.

Laat batterij zien (laat zien hoe vol de batterij is).

**ECO** Niet beschikbaar voor deze eenheid.

**ON** Zichtbaar wanneer TIMER ON wordt aangepast.

**OFF** Zichtbaar wanneer TIMER OFF wordt aangepast.

Toont de aangepaste of omgevingstemperatuur en/of toont het tijdstip gedurende het aanpassen van TIMER wanneer FOLLOW ME niet actief is.

Toont het functioneren van de SLEEP Mode.

Geeft aan of de FOLLOW ME functie aan of uitstaat.

Niet beschikbaar voor deze eenheid.

Niet beschikbaar voor deze eenheid.

## Toont de snelheid van de ventilator

FAN Lage snelheid (LOW)

FAN Medium snelheid (MEDIUM)

FAN Hoge snelheid (HIGH)

FAN Automatische snelheid van de ventilator

## OPMERKING:

*Alle indicatoren die op de afbeelding getoond worden zijn voor verklarende doeleinden. Echter wanneer de eenheid functioneert zijn alleen de geactiveerde iconen zichtbaar op het scherm.*

# FUNCTIES VAN DE KNOPEN

# 4

## Functioneren in AUTO mode

Verzekert u ervan dat de eenheid is aangesloten aan het elektriciteitsnet. De indicator OPERATION op het beeldscherm van de eenheid begint te knipperen.

1. Druk op de MODE knop om Auto te selecteren.
2. Druk de knoppen UP/DOWN om de gewenste temperatuur te bepalen. De temperatuur kan geprogrammeerd worden op een schaal van 17°C ~30°C met stappen van 1°C.
3. Druk op de ON/OFF knop om de airconditioner aan of uit te zetten.

### **OPMERKING**

1. In de AUTO mode kiest de airconditioner uit de COOLING, FAN of HEAT standen. Dit gebeurt op basis van het ontdekte verschil tussen de omgevings- en gewenste temperatuur.
2. In de AUTO stand kan men de snelheid van de ventilator niet aanpassen. Deze staat op fabrieksinstelling.
3. Mocht de AUTO stand niet comfortabel zijn, dan kunt u deze stand handmatig programmeren.

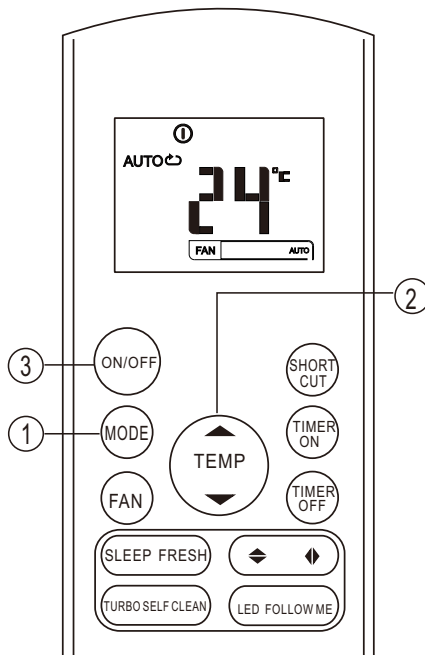

## Werking in de standen COOL / HEAT / FAN

Verzekert u ervan dat de eenheid is aangesloten aan het elektriciteitsnet.

1. Druk op de MODE knop om de COOL, HEAT of FAN stand te kiezen.
2. Druk de knoppen UP/DOWN om de gewenste temperatuur te bepalen. De temperatuur kan geprogrammeerd worden op een schaal van 17°C ~30°C met stappen van 1°C.
3. Druk de FAN knop om uit 4 verschillende ventilator snelheden te kiezen: AUTO, LOW, MED of HIGH.
4. Druk op de ON/OFF knop om de airconditioner aan of uit te zetten.

### **OPMERKING**

In de FAN stand is de aangepaste temperatuur niet zichtbaar op de afstandsbediening en u kunt de temperatuur in de ruimte ook niet bepalen. In dit geval neemt men alleen de stappen 1, 3, en 4.

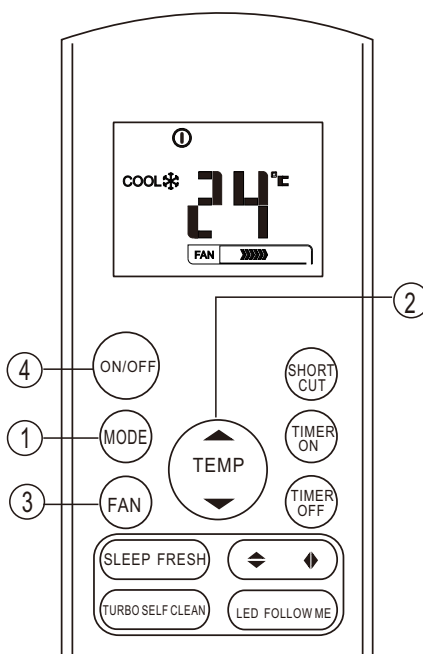

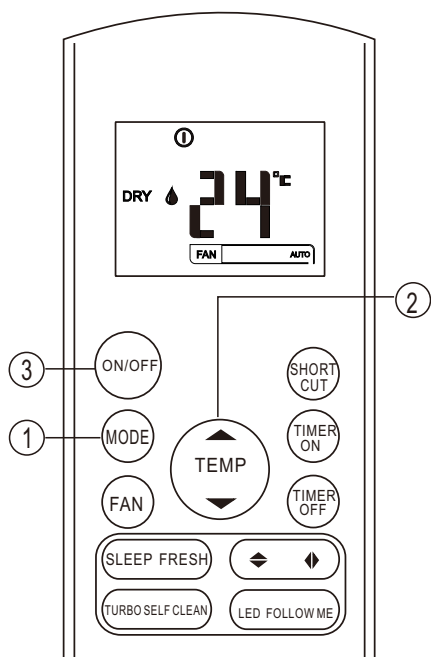

### **Functioneren van de DRY mode**

Verzekert u ervan dat de eenheid is aangesloten aan het elektriciteitsnet. De indicator OPERATION op het beeldscherm van de eenheid begint te knipperen.

1. Druk op de MODE knop om de DRY stand te selecteren.
2. Druk de knoppen UP/DOWN om de gewenste temperatuur te bepalen. De temperatuur kan geprogrammeerd worden op een schaal van 17°C ~ 30°C met stappen van 1°C.
3. Druk op de ON/OFF knop om de airconditioner aan of uit te zetten.

### **OPMERKING**

*In de DRY stand kan men de snelheid van de ventilator niet aanpassen. Deze staat op fabrieksinstelling.*

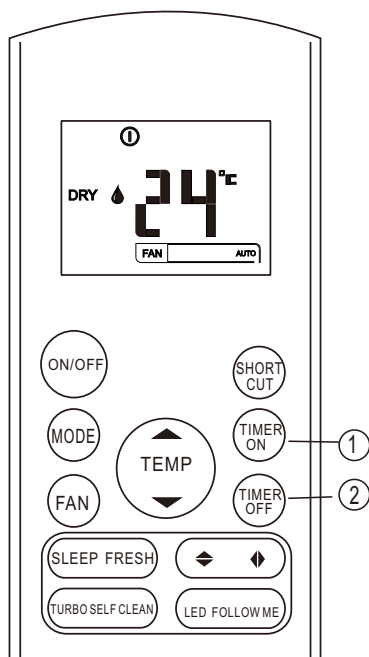

### **Functioneren van de TIMER**

Druk op de TIMER ON knop om het begin tijdstip van de automatische eenheid te bepalen.

Wanneer u de knop TIMER OFF indrukt kunt u het eind tijdstip van de automatische eenheid bepalen.

### **Aanpassen van de begintijd**

1. Druk op de knop TIMER ON. De afstandsbediening toont de laatst aangepaste stand van TIMER ON en de letter H wordt zichtbaar op het LCD scherm. Nu kunt u de automatische starttijd van de eenheid veranderen.
2. Druk nogmaals op de TIMER ON knop om het begintijdstip te bepalen. Elke druk op de knop verlengt de tijdsduur met 30 minuten van 0 tot 10 uur en daarna met 60 minuten tot een maximum van 24 uur.
3. Na het aanpassen van de TIMER ON verstrijken er enkele seconden voordat het signaal door de airconditioner ontvangen wordt. Na ongeveer 2 seconden verdwijnt de letter H en de gewijzigde temperatuur wordt weer zichtbaar op het LCD scherm.

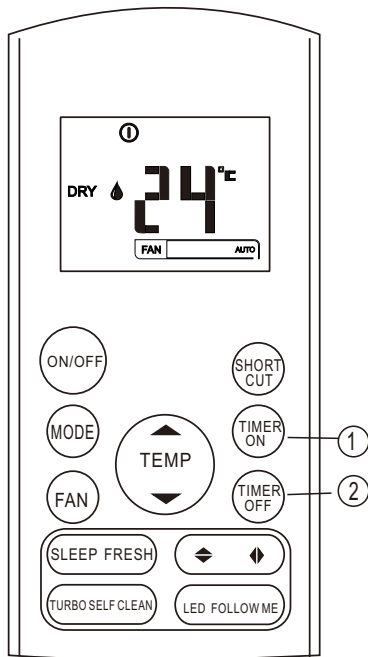

### Aanpassen van de eindtijd

1. Druk op de knop **TIMER OFF**. De afstandsbediening toont de laatst aangepaste stand van **TIMER OFF** en de letter **H** wordt zichtbaar op het LCD scherm. Nu kunt u de automatische eindtijd van de eenheid veranderen.
2. Druk nogmaals op de **TIMER OFF** knop om het eindtijdstip te bepalen. Elke druk op de knop verlengt de tijdsduur met 30 minuten van 0 tot 10 uur en daarna met 60 minuten tot een maximum van 24 uur.
3. Na het aanpassen van de **TIMER OFF** verstrijken er enkele seconden voordat het signaal door de airconditioner ontvangen wordt. Na ongeveer 2 seconden verdwijnt de letter **H** en de gewijzigde temperatuur wordt weer zichtbaar op het LCD scherm.

#### ⚠ Waarschuwing

- Wanneer u de timer selecteert zal de afstandsbediening automatisch de tijdstippen naar de interne eenheid sturen. Zorgt u ervoor dat de afstandsbediening zich op een plaats bevindt vanwaar signalen zonder problemen verzonden kunnen worden.
- De effectiviteit van de met de met de afstandsbediening van de aangepaste tijdstippen voor de **TIMER**, wordt gelimiteerd door de volgende waarden: 0.5, 1.0, 1.5, 2.0, 2.5, 3.0, 3.5, 4.0, 4.5, 5.0, 5.5, 6.0, 6.5, 7.0, 7.5, 8.0, 8.5, 9.0, 9.5, 10, 11, 12, 13, 14, 15, 16, 17, 18, 19, 20, 21, 22, 23 en 24.

### Instellen van de **TIMER**

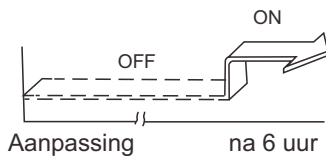

### **TIMER ON**

#### (Functioneren van het automatische begin van de **TIMER**)

De **TIMER ON** functie is nuttig wanneer u wilt dat de eenheid automatisch aanspringt nog voordat u thuis komt. De airconditioner springt automatisch aan op het door u geprogrammeerde tijdstip.

#### **Voorbeeld:**

Om uw airconditioner over 6 uur te laten aanspringen.

1. Druk op de knop **TIMER ON** en de laatst aangepaste tijd wordt zichtbaar ook verschijnt de letter **H** op het scherm.
2. Houdt de **TIMER ON** knop ingedrukt totdat u **6.0H** ziet op het **TIMER ON** beeldscherm van uw afstandsbediening.
3. Wacht u ongeveer 3 seconden en u zult zien dat het digitale scherm opnieuw de temperatuur laat zien. De indicator **TIMER ON** blijft aanstaan en deze functie is nu geactiveerd.



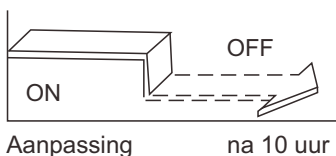

## TIMER OFF

### (Functioneren van het automatische einde van de TIMER)

De TIMER OFF functie is erg nuttig wanneer u wilt dat de airconditioner zich automatisch uitschakelt nadat u bent gaan slapen. De airconditioner springt automatisch uit op het door u geprogrammeerde tijdstip.

#### Voorbeeld:

Om uw airconditioner over 10 uur te laten uitspringen.

1. Druk op de TIMER OFF knop, de laatst aangepaste tijd wordt zichtbaar en de letter H wordt zichtbaar op het beeldscherm.
2. Houdt de TIMER OFF knop ingedrukt totdat u 10 ziet op het TIMER OFF beeldscherm van uw afstandsbediening.
3. Wacht u ongeveer 3 seconden en u zult zien dat het digitale scherm opnieuw de temperatuur laat zien. De indicator TIMER OFF blijft aanstaan en deze functie is nu geactiveerd.

### Gecombineerde timer

(Gelijktijdige aanpassing van TIMER ON en OFF)

TIMER OFF → TIMER ON

(ON → OFF → ON)

Deze functie is erg nuttig wanneer u wilt dat uw airconditioner zichzelf uitschakelt nadat u naar bent gegaan en vanzelf aangaat voordat u opstaat of thuiskomt.

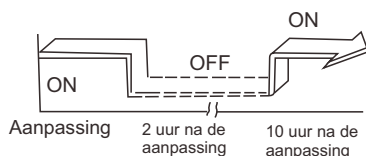

#### Voorbeeld:

U wilt dat uw airconditioner 2 uur na het tijdstip van aanpassing uitspringt en 10 uur na dit tijdstip weer aanspringt.

1. Druk op de knop TIMER OFF.
2. Druk nogmaals op de TIMER OFF knop totdat 2.0H zichtbaar is op het TIMER OFF beeldscherm.
3. Druk op de knop TIMER ON.
4. Druk nogmaals op de TIMER ON knop totdat 10H zichtbaar is op het TIMER ON beeldscherm.
5. Wacht 3 seconden en het digitale scherm laat u opnieuw de temperatuur zien. De indicator TIMER ON/OFF blijft aanstaan en deze functie is nu geactiveerd.

TIMER ON → TIMER OFF

(OFF → ON → OFF)

Deze functie is erg nuttig wanneer u wilt dat uw airconditioner aanspringt voordat u s' ochtends opstaat en zich automatisch uitschakelt wanneer u uw huis verlaat.

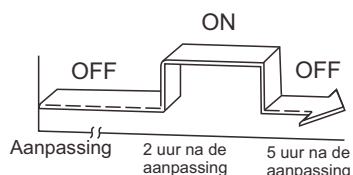

#### Voorbeeld:

U wilt dat uw airconditioner 2 uur na het tijdstip van aanpassing aanspringt en 5 uur na dit tijdstip weer uitgaat.

1. Druk op de knop TIMER ON.
2. Druk nogmaals op de TIMER ON knop totdat 2.0H zichtbaar is op het TIMER ON beeldscherm.
3. Druk op de knop TIMER OFF.
4. Druk nogmaals op de TIMER OFF knop totdat 5.0H zichtbaar is op het TIMER OFF beeldscherm.
5. Wacht 3 seconden en het digitale scherm laat u opnieuw de temperatuur zien. De indicator TIMER ON/OFF blijft aanstaan en deze functie is nu geactiveerd.

# LOCATIE VAN DE AFSTANDBEDIENING

# 5

## Locatie van de afstandsbediening

- Gebruik de afstandsbediening binnen een straal van 8 m van het apparaat en zorgt u ervoor dat uw hem richt op de ontvanger. De ontvangst van het signaal wordt bevestigd door een pieptoon.

### ⚠ Waarschuwing

- De airconditioner werkt niet wanneer gordijnen, deuren of andere obstakels het signaal van de afstandsbediening naar de interne eenheid blokkeren.
- Houd de afstandsbediening droog. Bescherm de afstandsbediening tegen direct zonlicht en (bronnen) van hitte.
- Wanneer de infrarood ontvanger van de interne eenheid blootgesteld wordt aan zonlicht kunnen storing optreden. Gebruik gordijnen om direct zonlicht op de ontvanger te voorkomen. In het geval dat er andere apparaten op uw afstandsbediening reageren kunt u het apparaat verplaatsen of uw distributeur om raad vragen.
- Uw afstandsbediening is een gevoelig apparaat. Be ner voorzichtig mee.
- Zorgt u ervoor dat de afstandsbediening niet (op de grond) valt.
- Plaats geen zware voorwerpen op de afstandsbediening. Bent u voorzichtig met de bediening.

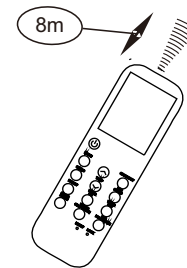
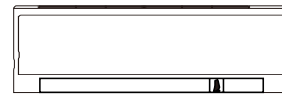

## Gebruik van de afstandsbedieninghouder (optioneel)

- De houder van de afstandsbediening dient aan een muur of kolom te worden bevestigd zodat u de bediening vrij kunt gebruiken.
- Voordat u de afstandsbediening installeert, verzekert u zich ervan dat de airconditioner het signaal zonder problemen kan ontvangen.
- Bevestig de houder met twee schroeven.
- Om de afstandsbediening in de houder te plaatsen kunt u deze eenvoudig uit de houder nemen en erin plaatsen.

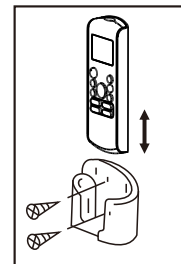

## Batterijen vervangen

In de volgende omstandigheden zijn de batterijen leeg. Vervang de lege batterijen met nieuwe volle.

- Geen piepsignaal wanneer u een signaal verstuurt.
- Het weergavescherm vervaagt.

Controleer of uw afstandsbediening door twee batterijen (R03/LR03X2) worden gevoed die aan de achterzijde in het apparaat zijn geplaatst onder een beschermende witte lid.

(1) Verwijder u het lid aan de achterzijde van uw afstandsbediening.

(2) Verwijder de lege batterijen en plaats nieuwe. Let op correcte plaatsing van (+) en (-).

(3) Herplaats het lid.

**OPMERKING:** Wanneer u de batterijen van de afstandsbediening vervangt wordt alle geprogrammeerde informatie gewist.

Na het plaatsen van nieuwe batterijen dient de afstandsbediening dus geherprogrammeerd te worden.

## ⚠ WAARSCHUWING

- Gebruik geen oude en nieuwe batterijen in de afstandsbediening noch batterijen van een ander type.
- Verwijder batterijen wanneer u uw airconditioner voor een periode lange dan 2 of 3 maanden niet gebruikt.
- Batterijen zijn chemisch afval en/of mogen dus niet in de normale vuilnis gegooid worden. De batterijen dienen te worden gebracht naar een groenpunt en weggegooid op de daarvoor voorgeschreven manier.

